

■ 仕様

項目	仕様等
全長	L=4930mm(柱外寸 4770mm)
全幅	W=2290mm(柱外寸 2270mm)
全高	H=2709mm (天井高 CH=2373mm)
面積	柱外寸:10,83m ² (3,3坪)
構造	軽集積造
屋根/天井	屋根材:ガルバリウム鋼板 10,35 天井材:カーボネート 10,35 断熱材:発泡スチロール 45
床	床材:塗装合板 112
壁/パネル	外表:内装とはカーボネート 10,35 断熱材:発泡ウレタン (またはスチロフォーム) 132
建具	開口部:アルミ引違い窓 (スタンカラー色) 出入口:アルミ引戸 (スタンカラー色)
設備	換気設備:安全ブローカー20A×1 照明器具:LED照明(蛍光灯40W×2灯相当)×2 換気設備:Φ150 ヴォーダーカバー付) コンセント天井に2口×3ヶ所、1口×1ヶ所
その他	木体色:サンドホワイト色 フォークガイド (オプション):なし

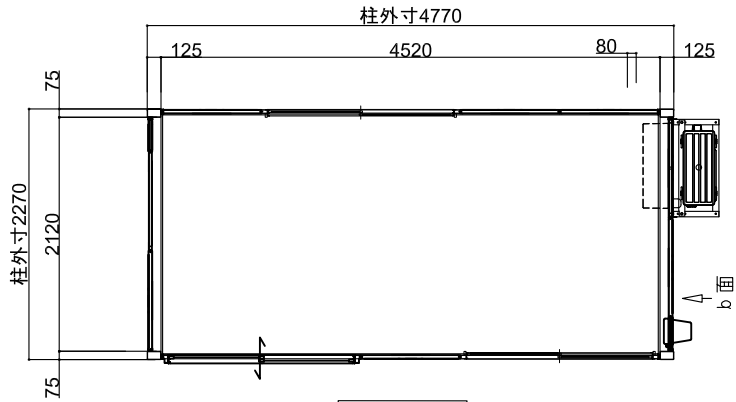

平面図

○面

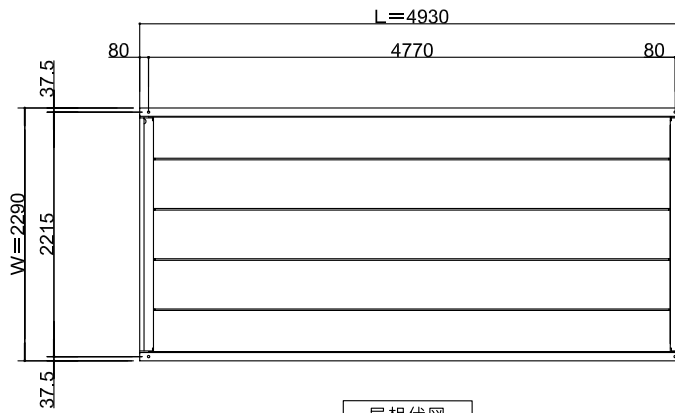

屋根伏図

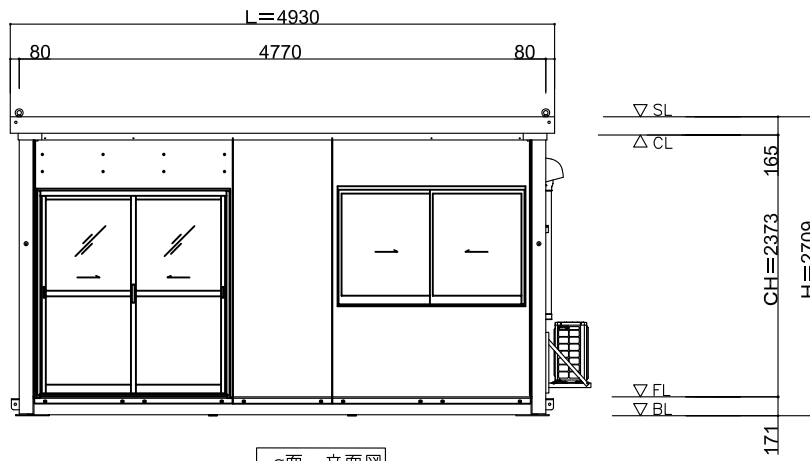

a面 立面図

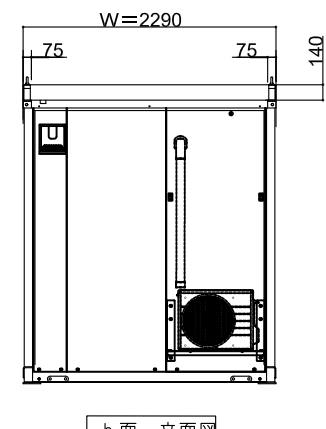

b面 立面図

電気設備 (伏図)

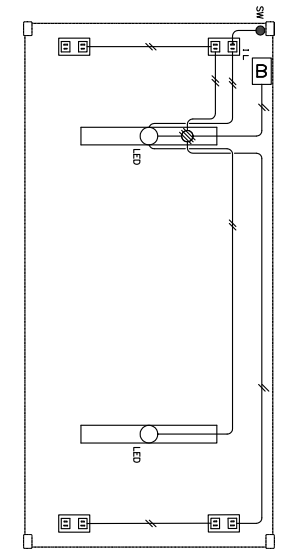

- ・上記設備は、1棟ごとに標準装備
- ・換気扇、給気口は脱着式の壁パネルに搭載 (位置・数量は変更可)

図 面 来 歴				記 事	製品名 171の大家庭向け ユニットハウス 2021.06.02	図 名 3坪ハウス本体 (NSK-4800) 仕様書	図 番 A-001		
					尺 寸	承認	審査	作成	水野
						不二サッシ			

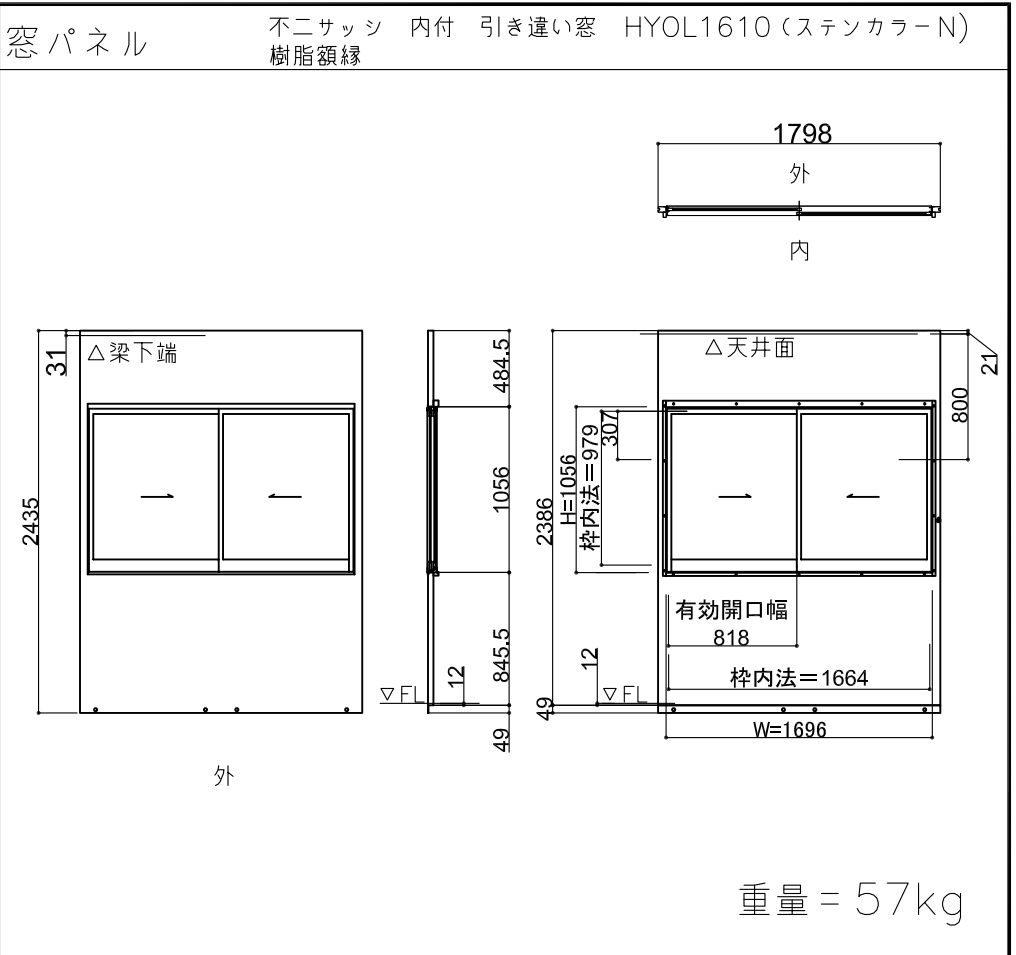
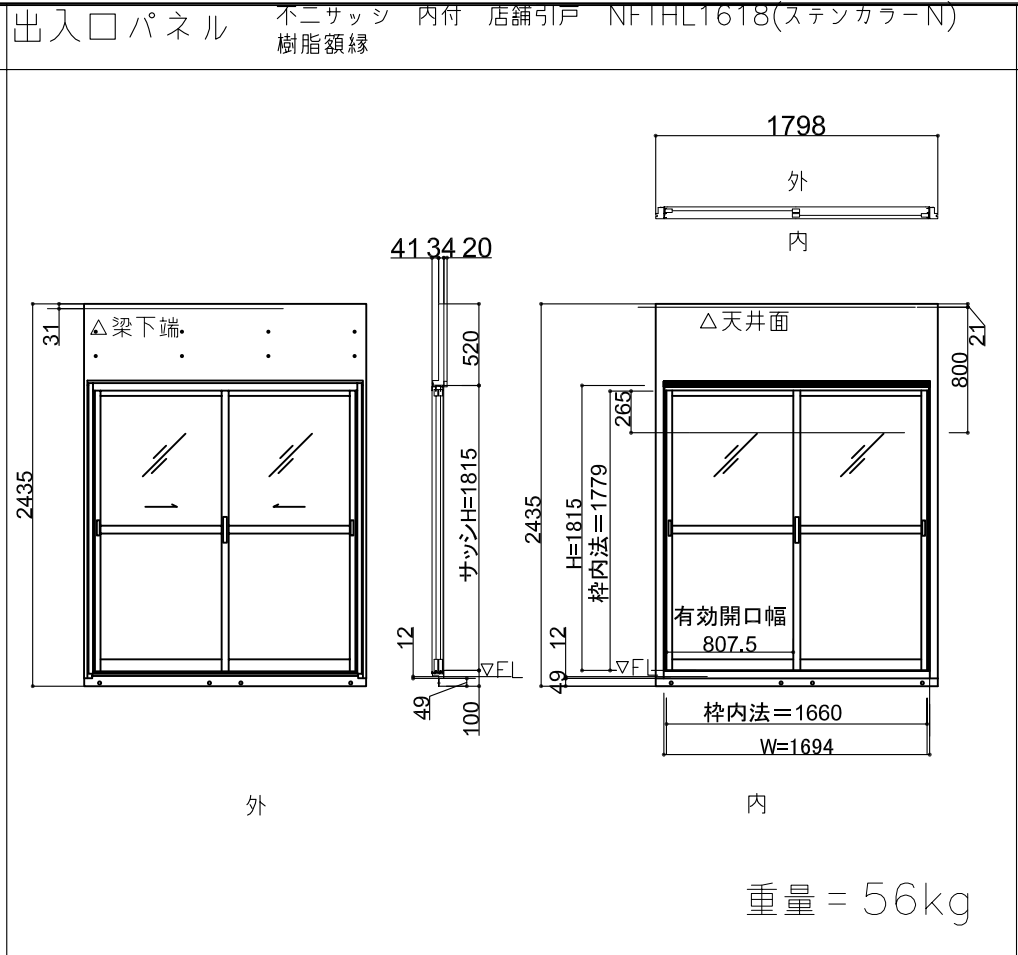
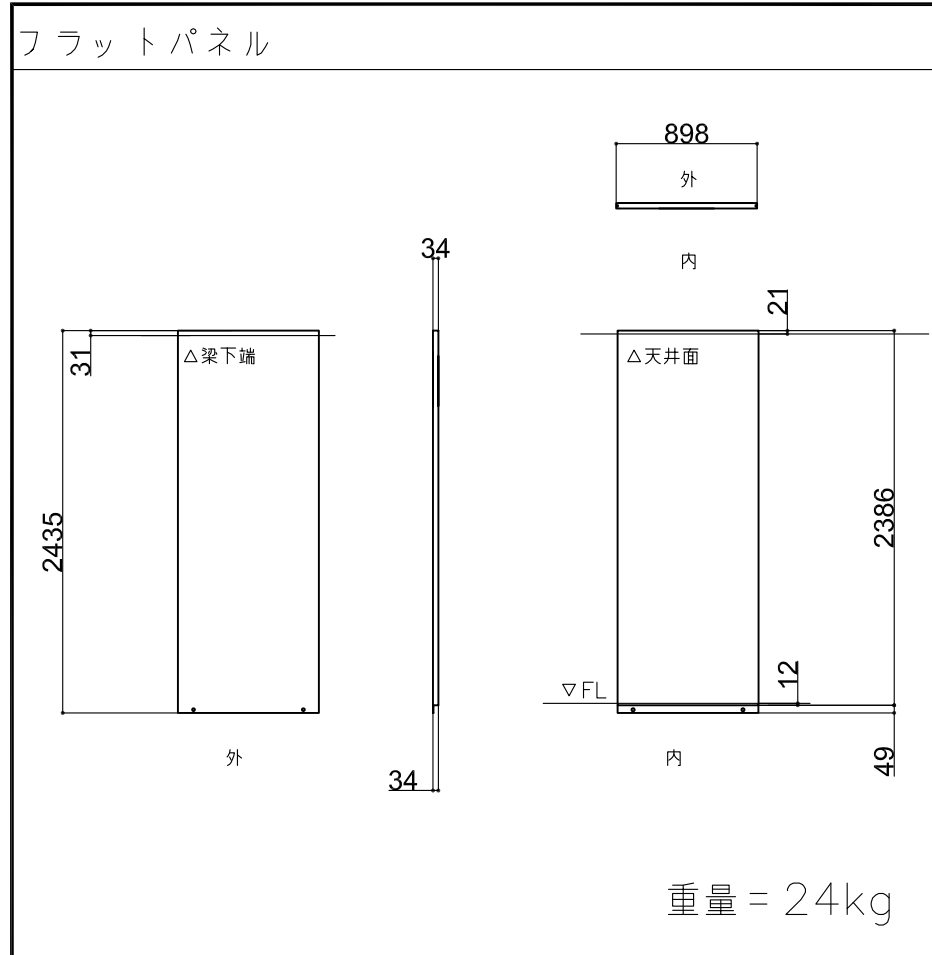

共通仕様

寸法	W= 898mm /1798mm t= 34mm H= 2435mm
フレーム	ベントタイト鋼板 素地(ただし室外露出面は塗装)
芯材	ウレタン注入発泡またはスチレンフォーム t= 32mm
仕上	カラー鋼板 t0.35(指定色 C75-25A)

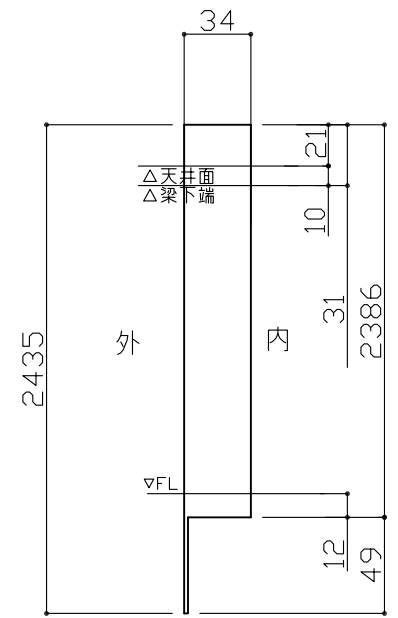

袖(換気)パネル 換気扇:日本電興HG-15K、カバー:日本電興WK-15 2口コンセント

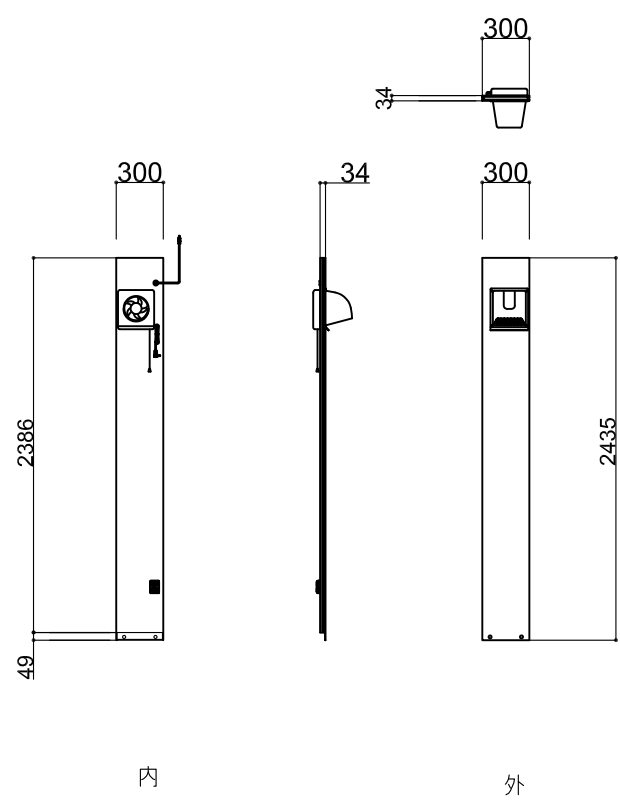

袖パネル 2口コンセント

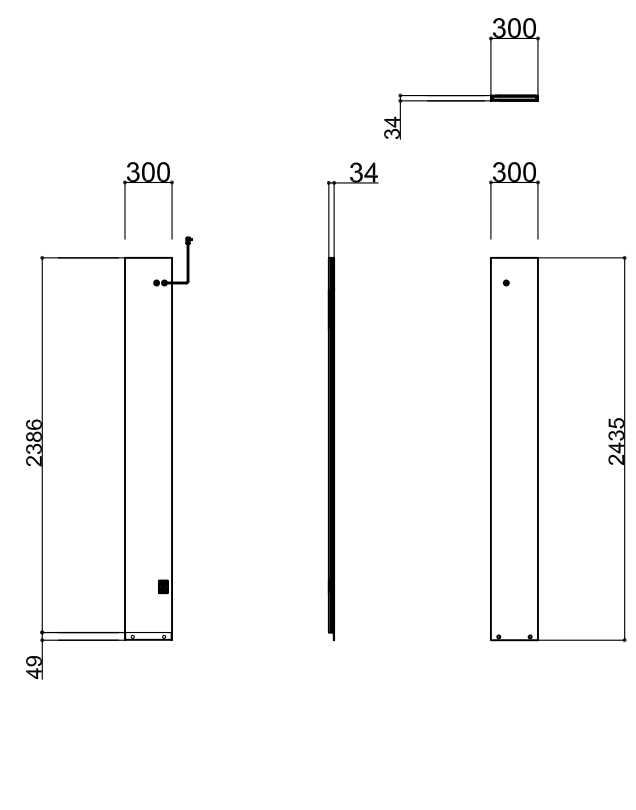

図面	△								
来歴									

記									
事									

製品名	ワテの大蔵様向け ユニットハウス	図名	壁パネルリスト01			図番	B-001
準備図発行日	2021.05.24	承認		番査		作成	水野
尺度		不二サッシ					

ACパネル（AC機器、配管は除く）

※各部寸法は、AC機器選定後に確定します。

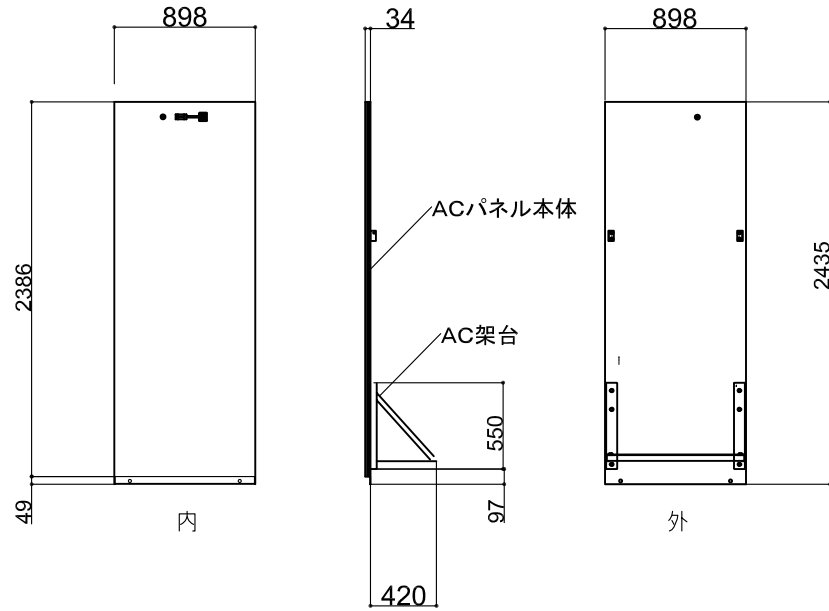
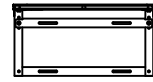

重量 = 41.1kg

ACパネル本体

吊金具、室内機補強、配管貫通穴
漏電ブレーカー20A、1L形コンセント

※架台は取付をしない。
ボルト・ワッシャーのみ取付。

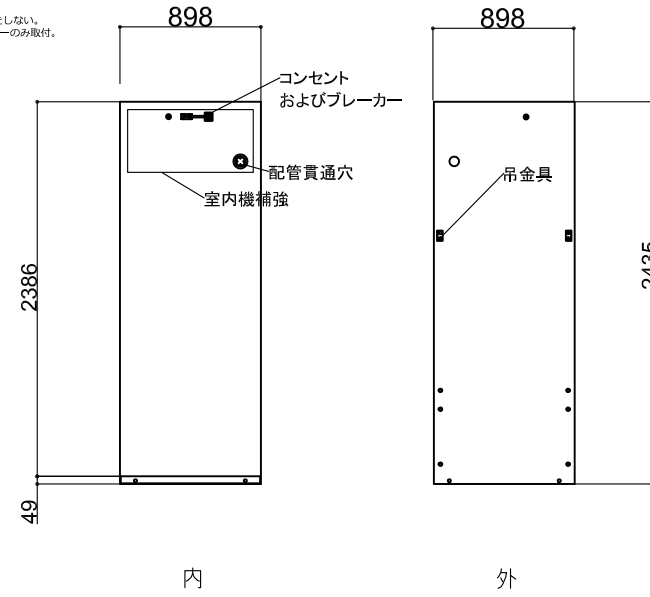

重量 = 34.5kg

AC架台

塗装仕上（指定色 C75-25A）

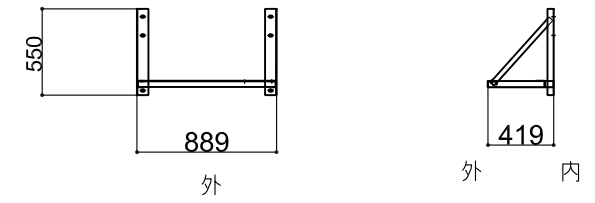

重量 = 6.6kg

共通仕様

寸法	W=898mm /1798mm t=34mm H=2435mm
フレーム	ベントタイト鋼板 素地（ただし室外露出面は塗装）
芯材	ウレタン注入発泡またはスチレンフォーム t=32mm
仕上	カラー鋼板 t0.35（指定色 C75-25A）

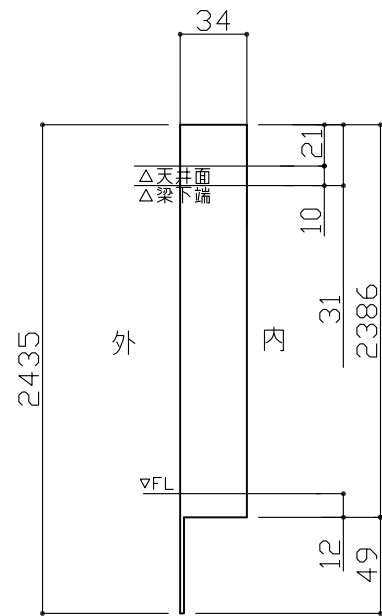

【パネル共通断面】

図面	△				
来歴					

記事				

製品名	ワテの大数様向け ユニットハウス	図名	壁パネルリスト02			図番	B-002
準備図発行日	2021.05.24	承認		番査		作成	水野
尺度		不二サッシ					